





- OUT 1 : Salida principal (canal 1)
- OUT 2 : Salida auxiliar (canal 2)
- L1 : Modificación consigna (canal 1)
- L2 : Modificación consigna (canal 2)

 : Alarma

 : Visualización / Validación

 : Botón  Consigna (canal 1)





 : Botón  Consigna (canal 2)

 : Encendido / Apagado o Salida





## VISUALIZACIÓN

<i>off</i>	Termostato apagado	<i>run</i>	Termostato en ajuste automático
<i>or</i>	Sonda fuera de escala o defectuosa	<i>E1</i>	Error tiempo excedido en el ajuste 1
<i>hi</i>	Alarma alta temperatura	<i>E2</i>	Error tiempo excedido en el ajuste 2
<i>Lo</i>	Alarma baja temperatura	<i>E3</i>	Error fuera de escala en el ajuste
<i>th</i>	Temperatura máxima registrada	<i>ref</i>	Refrigeración
<i>tLo</i>	Temperatura mínima registrada	<i>Loc</i>	Teclado bloqueado
<i>isp</i>	Ajuste del punto de consigna	<i>hyst</i>	Ajuste de la histéresis
<i>it0</i>	Mínimo tiempo de inactividad (mn)	<i>it1</i>	Tiempo mín. de funcionamiento (min)

## Acceso al menú y a la visualización de informaciones













- Pulse y suelte inmediatamente el botón 
- Con los botones  y  elige los datos a mostrar
- Presione  para mostrar el valor
- Para salir del menú, presione  o espere 10"

## Ajuste de la consigna (canal 1)

- Presione y suelte  : el LED L1 parpadea, *isp* aparece, luego su valor
- Con  y  elija el nuevo valor dentro del límite mínimo **SPL** y maxi **SPH**
- Presione  para almacenar el nuevo valor, o espere 10"
- Presione  para no memorizar el nuevo valor

## Ajuste de la histéresis

La histéresis está ajustada por defecto a 5°C, el ajuste recomendado es de 0.5°C

- Acceda al menú de configuración, pulsando simultáneamente  y  durante 5 segundos
- Utilice los botones  y , comprobar el dato que deben fijarse  $icn$  en  $HY$
- Utilice los botones  y , comprobar el dato que deben fijarse  $ich$  en  $-EF$
- Utilice los botones  y , para elegir el dato a ajustar  $ihy$  Histéresis
- Presione  para mostrar el valor
- Mantenga  luego  y  para seleccionar el nuevo valor

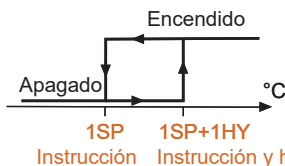

- La histéresis permite desplazar  $T^{\circ}$  de inicio y  $T^{\circ}$  de parada

- Los tiempos mín de encendido  $it1$  y apagado  $it0$  se ajustan a 3 min.

## Conexiones

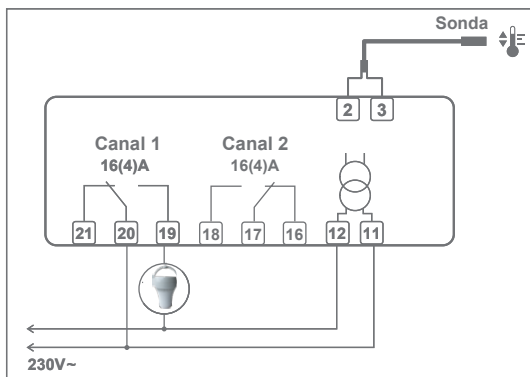

## Mensaje de error

 : Sonda fuera de escala o fallo de conexión

Estas informaciones son proporcionadas por el fabricante y pueden cambiar en cualquier momento  
Manual de usuario de la versión completa disponible bajo petición